

Popis
Objednávací kód

Termostat havarijní 110/95°C

26111095

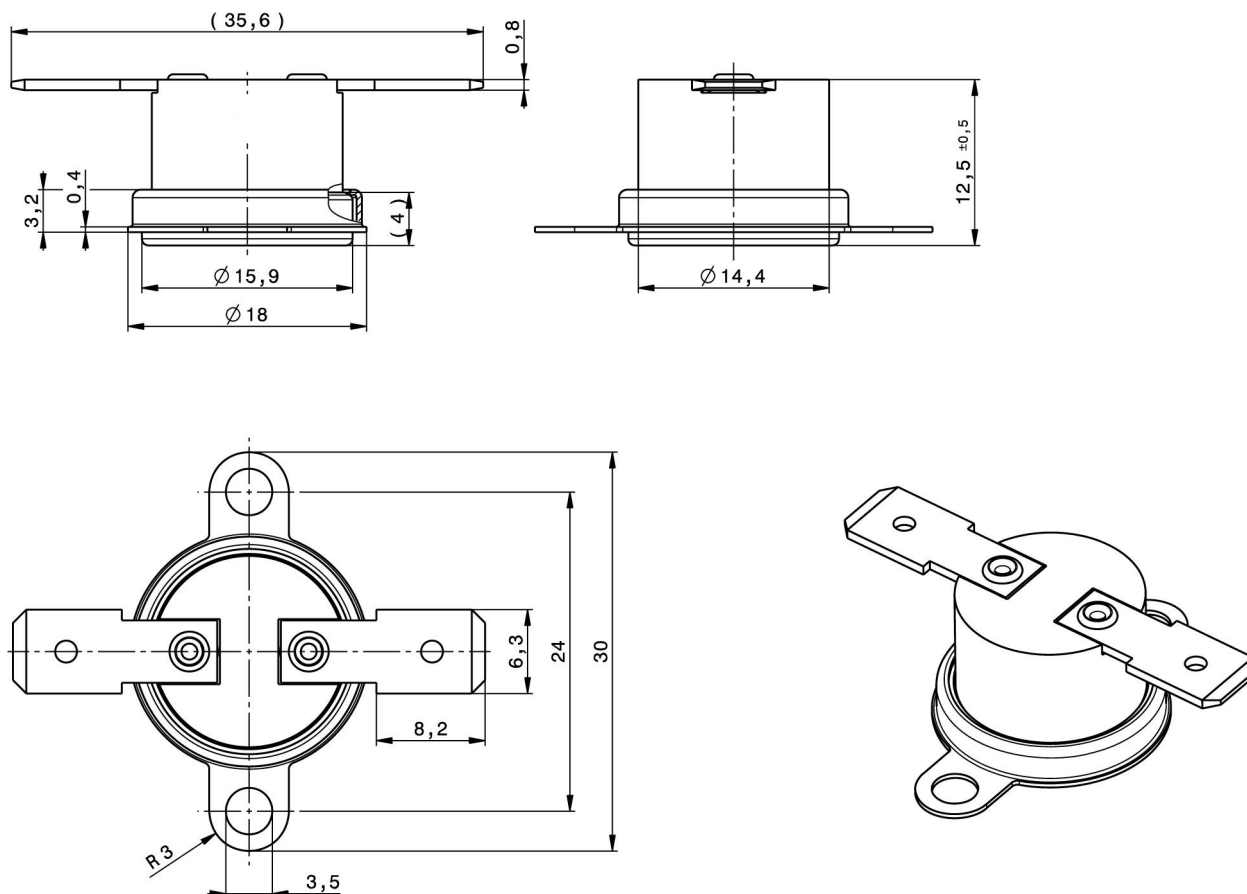

Rozměry jsou uvedeny v mm

Legenda

Maximální napětí:	250V - 10A
Teplota při rozepnutí:	110 +3°C
Teplota při sepnutí:	95 +3°C
Maximální teplota:	130°C